

ІНСТРУКЦІЯ КОРИСТУВАЧА



МОДУЛЬ КЕРУВАННЯ до кондиціонеру повітря

модель: NWF-01

Будь ласка, уважно та ретельно прочитайте інструкцію користувача перед тим, як користуватися пристроєм! Зберігайте цю інструкцію для подальшого використання!

ЗМІСТ

ЗАХОДИ БЕЗПЕКИ	2
ТЕХНІЧНІ ХАРАКТЕРИСТИКИ	4
ЗАВАНТАЖЕННЯ ТА ВСТАНОВЛЕННЯ ДОДАТКА	4
ВСТАНОВЛЕННЯ КОМПЛЕКТУ SMART	5
РЕЄСТРАЦІЯ КОРИСТУВАЧА	6
НАЛАШТУВАННЯ МЕРЕЖІ	7
ІНСТРУКЦІЇ З ВИКОРИСТАННЯ ДОДАТКА	17
ДОДАТКОВІ ФУНКЦІЇ	19
УТИЛІЗАЦІЯ	25
ІНФОРМАЦІЯ ПРО ПІДТВЕРДЖЕННЯ ВІДПОВІДНОСТІ ПРОДУКЦІЇ	26
ГАРАНТІЙНІ ЗЛБОВ'ЯЗАННЯ	27

ЗАХОДИ БЕЗПЕКИ

УВАГА! Щоби зменшити ураження можливість ураження електричним струмом, виникнення пожеж або травмування людей, дотримуйтеся наступного:

Встановлення, обслуговування, ремонт і демонтаж WiFi- модуля мають виконувати лише кваліфіковані фахівці або технічні спеціалісти.

Зона встановлення всередині кондиціонера.

Увага! Перед встановлення виробу відключіть живлення кондиціонера

Компанія не несе відповідальності за будь-які випадки та проблеми через Інтернет, Wi-Fi Роутер або Smart - пристроями. Звертайтеся до вихідного продавця для подальшої допомоги.

Сумісні ОС: iOS, Android.

- (Рекомендована версія: iOS 8.0 або новіша, Android 4.0 або новіша)
- Рекомендується своєчасно оновлювати ДОДАТОК до останньої версії.
- Оскільки можуть виникати непередбачувані ситуації, прямо доводимо до вашого відома, що: не всі системи Android і iOS сумісні з ДОДАТКОМ. Компанія не несе відповідальності за будь-які проблеми, що виникають через таку несумісність.

Безпека бездротового з'єднання

- Комплект Smart підтримує метод шифрування WPA-PSK/WPA2-PSK. Крім того, можна взагалі відмовитися від шифрування. Під час роботи рекомендується використовувати шифрування WPA-PSK/WPA2-PSK.

Застереження

- Через особливості роботи різних мереж під час оброблення запитів можуть виникати помилки. У такій ситуації інформація на дисплеї панелі управління та у вікні додатка може відрізнятись. Це не є ознакою неправильної роботи.

Для забезпечення коректного зчитування QR-коду роздільна здатність камери смартфона має становити не менше 5 мегапікселів.

- Через відмінності різних мереж іноді може перевищуватися час очікування запиту. У такому разі необхідно заново виконати налаштування мережі.

- Для забезпечення постійного покращення роботи продукту передбачена можливість оновлення додатка без попереднього

повідомлення. Фактичний процес налаштування мережі може дещо відрізнятись від описаного в цій інструкції. Реальні умови роботи в цьому разі мають пріоритет.

- Цей прилад можуть використовувати діти у віці від 8 років та особи з обмеженими фізичними, чуттєвими або розумовими можливостями або з недостатністю досвіду й знань, якщо вони перебувають під постійним наглядом або їх проінструктовано щодо безпечного використання приладу та вони зрозуміють можливі небезпеки. Діти не повинні бавитися з приладом. Очищення та обслуговування споживачем не повинні здійснювати діти без нагляду.

- Це обладнання слід встановлювати та експлуатувати на мінімальній відстані 20 см між смарт-комплектom та вашим тілом.

Цей прилад призначений лише для побутового використання. Не використовуйте його в комерційних цілях.

ТЕХНІЧНІ ХАРАКТЕРИСТИКИ

Модель: **NWF- 01**

Стандарт: IEEE 802. 11b/g/n

Бездротовий зв'язок: тип антени: друкована плата

Частота: 2400 - 2483,5 МГц , потужність передачі: < 20 дБм

Робоча температура: 0... 45 °C/32F..113 °F

Робоча вологість: 10%... 85%

Споживана потужність: — DC 5 V/500 мА

BLE: 2402 - 2480 МГц, потужність передачі: < 10 дБм

ЗАВАНТАЖЕННЯ ТА ВСТАНОВЛЕННЯ ДОДАТКА

ЗАСТЕРЕЖЕННЯ! Представлений нижче QR- код підходить лише для завантаження додатка. Він повністю відрізняється від QR-коду, що надається разом із комплектом Smart



Android



iOS

Для користувачів з ОС Android: відскануйте QR-код для Android або завантажте додаток «Nethome Plus» із Google Play.

Для користувачів з ОС iOS: відскануйте QR-код для iOS або завантажте додаток «Nethome Plus» з APP Store.

ВСТАНОВЛЕННЯ КОМПЛЕКТУ SMART (бездротового модуля)

- 1 Зніміть захисний ковпачок із бездротового модуля
- 2 Відкрийте фронтальну панель кондиціонера та вставте бездротовий модуль у спеціальний роз'єм.
- 3 Розташуйте QR-код, що надається разом із бездротовим модулем, на бічній панелі кондиціонера; переконайтеся в тому, що його можна легко відсканувати мобільним телефоном. Крім того, користувач може сфотографувати QR - код і зберегти фото у своєму телефоні.

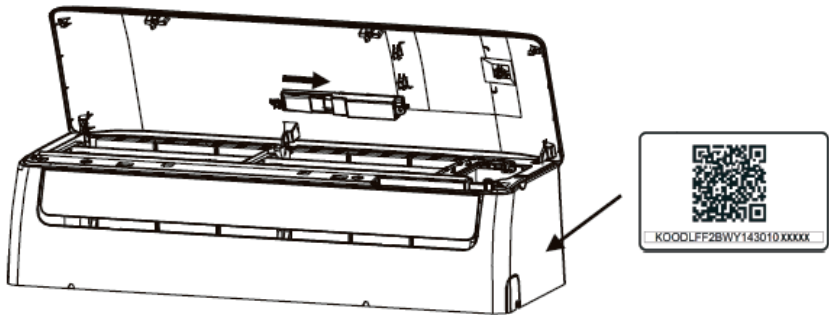
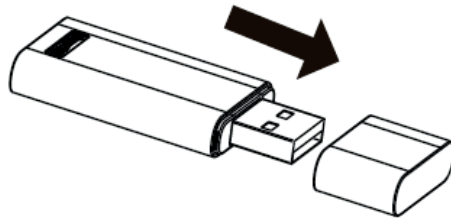

ПОПЕРЕДЖЕННЯ!

Цей роз'єм сумісний лише з комплектом SMART (бездротовим модулем), що надається виробником.

РЕЄСТРАЦІЯ КОРИСТУВАЧА

Переконайтеся в тому, що ваш мобільний пристрій підключений до маршрутизатора WiFi. Крім того, цей маршрутизатор має бути підключений до Інтернету до початку процедури реєстрації та налаштування мережі.

Рекомендується ввійти у власну поштову скриньку електронної пошти та активувати ваш обліковий запис перейшовши за відповідним посиланням, якщо ви забули пароль. Ви можете ввійти в систему за допомогою облікових записів третіх осіб.

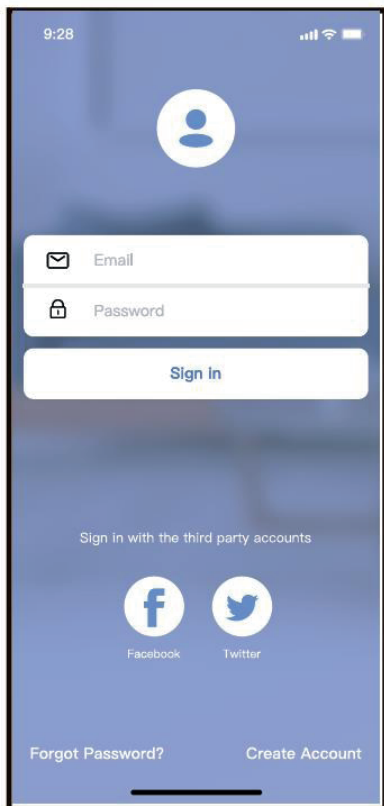

Android

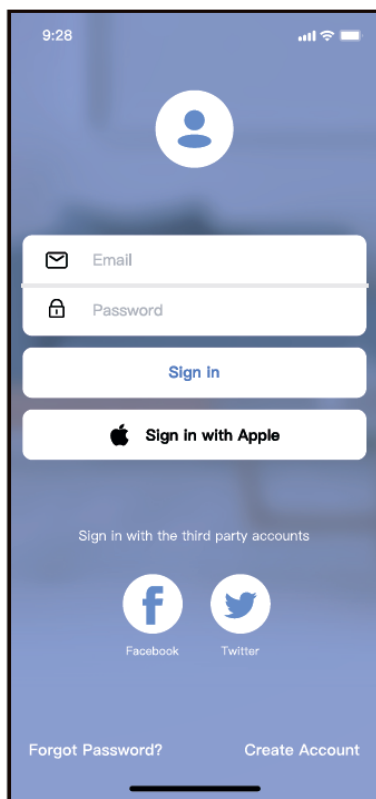

iOS

Натисніть «Створити обліковий запис»

9:41

< Create Account

Enter your Email address

Password

Confirm Password

Password need 6-20 characters,must contain letters and numbers.

Register

I have read and agree to the terms and privacy

Введіть вашу адресу електронної пошти і пароль, потім натисніть «Зареєструватись»

НАЛАШТУВАННЯ МЕРЕЖІ

Застереження !

Необхідно від'єднатися та видалити зі списку всі інші наявні мережі, а також переконатися в тому, що пристрій Android або IOS підключений лише до мережі Wi-Fi, яку ви хочете налаштувати.

Пересвідчіться, що функція Wi - Fi пристрою Android або IOS працює коректно, і його можна знову автоматично підключити до вашої вихідної мережі.

Нагадування:

Користувач має виконати всі кроки впродовж 8 хвилин після запуску кондиціонера, інакше його потрібно буде вимкнути та ввімкнути повторно.

- **За допомогою Android або iOS пристрою виконайте конфігурування мережі**

- ① Переконайтеся в тому, що ваш мобільний пристрій підключений до мережі Wi-Fi, яку ви надалі будете використовувати. Крім того, необхідно видалити зі списку всі інші мережі, якщо вони впливають на процес налаштування.
- ② Від'єднайте кондиціонер від електромережі.
- ③ Подайте на кондиціонер напругу та натисніть кнопку **LED DISPLAY** («LED дисплей») або **DO NOT DISTURB** («Не турбувати») сім разів упродовж 10 секунд.
- ④ Якщо на дисплеї відображається напис «AP», це означає, що модуль бездротового зв'язку кондиціонера вже перейшов у режим точки доступу.

*У деяких типах кондиціонерів для переходу в режим точки доступу не потрібно виконувати крок

Зауваження:

Є два способи завершити конфігурування мережі:

Конфігурування мережі скануванням Bluetooth

Конфігурування мережі вибором типу додатку

Конфігурування мережі скануванням Bluetooth

Зауваження: Впевніться, що Bluetooth на вашому мобільному пристрої працює. ②

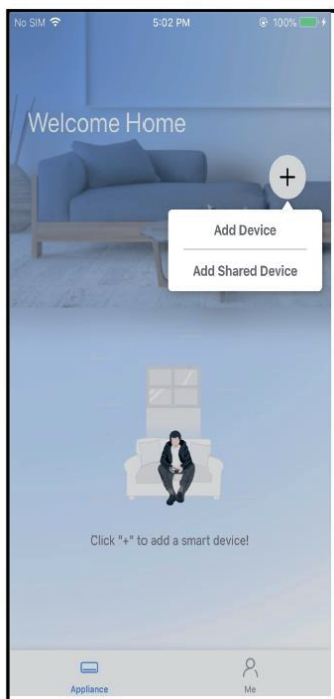

Android

1. Натиснути «+»-«Додати пристрій»

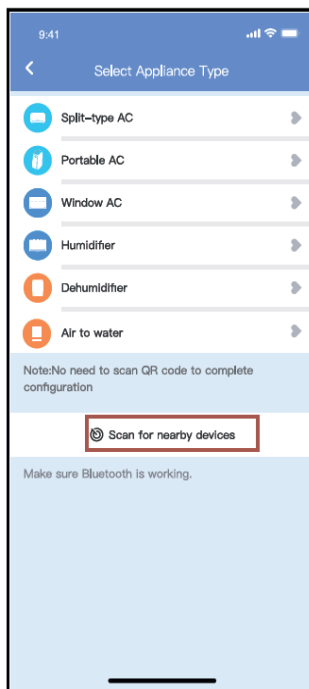

iOS

2. Натиснути «Сканувати пристрої поряд»

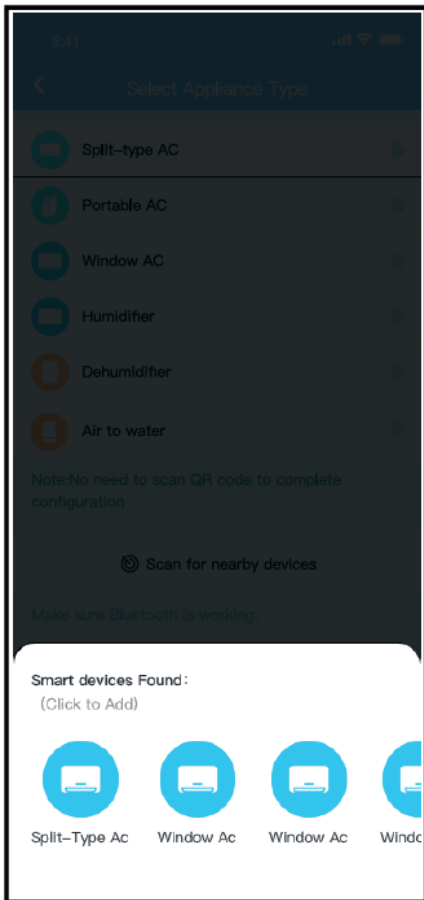

3. Почекайте, поки смарт-пристрої знайдуться, потім натиснути, щоб додати

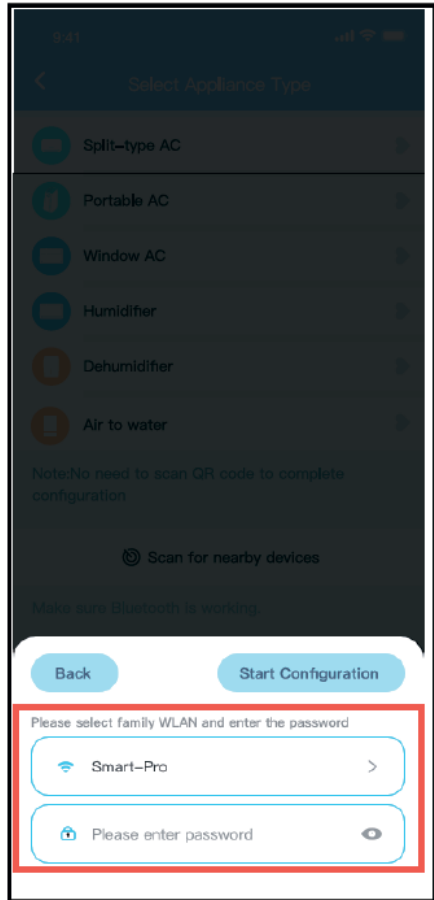

4. Вибрати домашній Wi-Fi, ввести ваш пароль

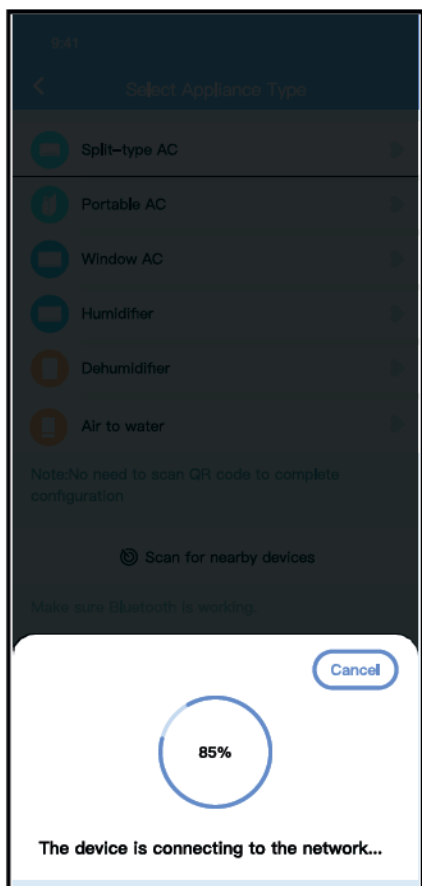

5. Почекайте підключення мережі

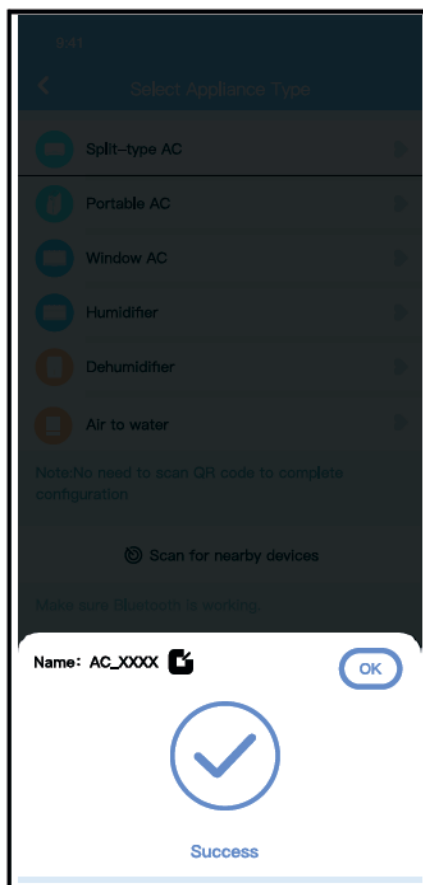

6. Конфігурування успішне, ви можете змінити ім'я за замовчанням.

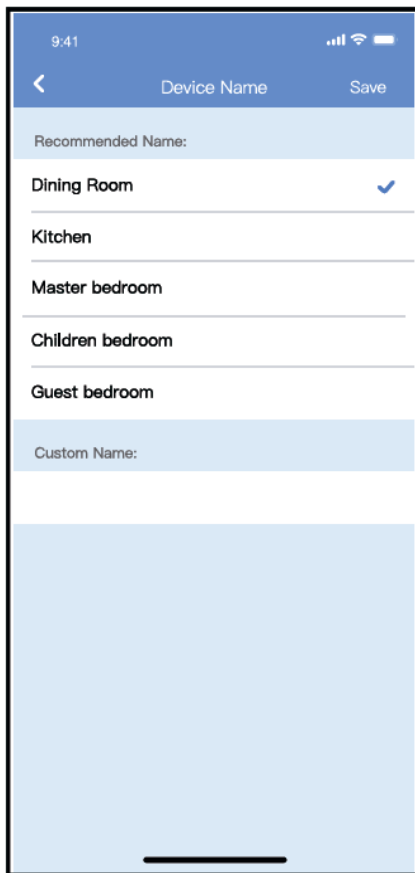

7. Ви можете вибрати існуюче ім'я або ввести нове.

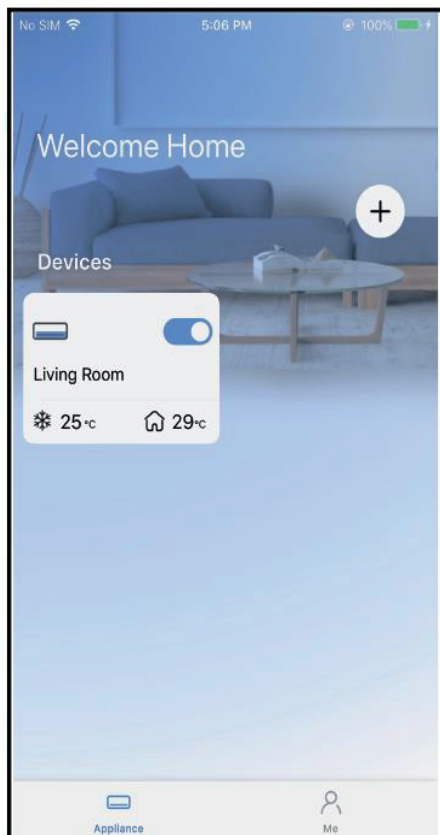

8. Конфігурування Bluetooth мережі успішне, ви можете побачити пристрій в списку.

Конфігурування мережі вибором типу додатку:

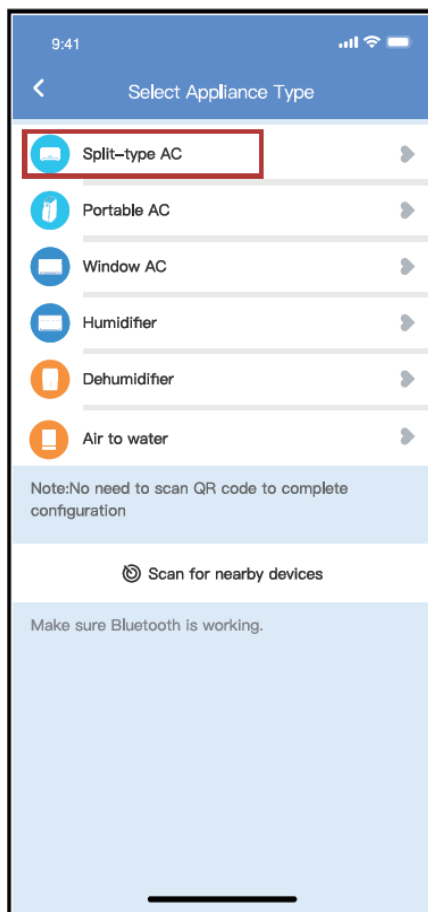

1. Якщо буде збій конфігурування мережі Bluetooth, виберіть тип додатку.

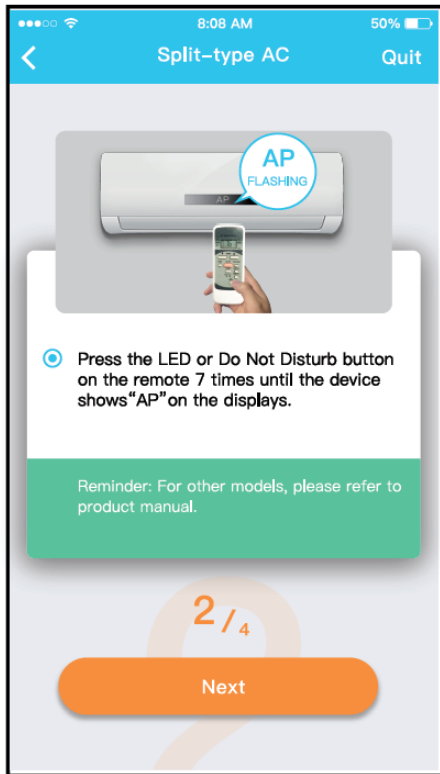
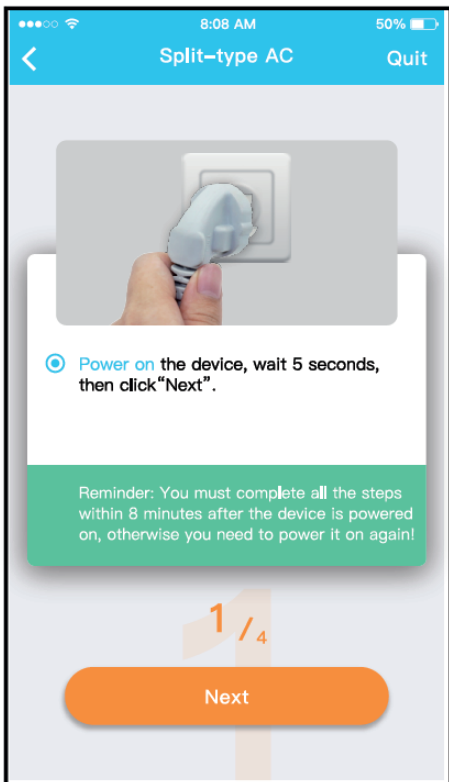

2. Виконайте наступні кроки, щоб ввійти в режим «AP».

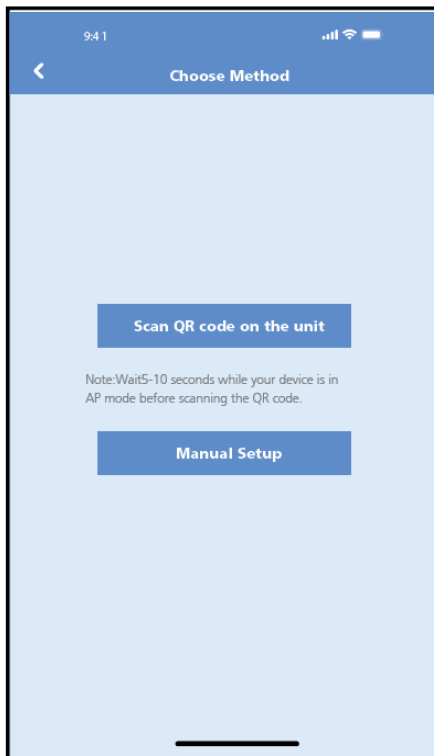

3. Вибрати метод конфігурування мережі.

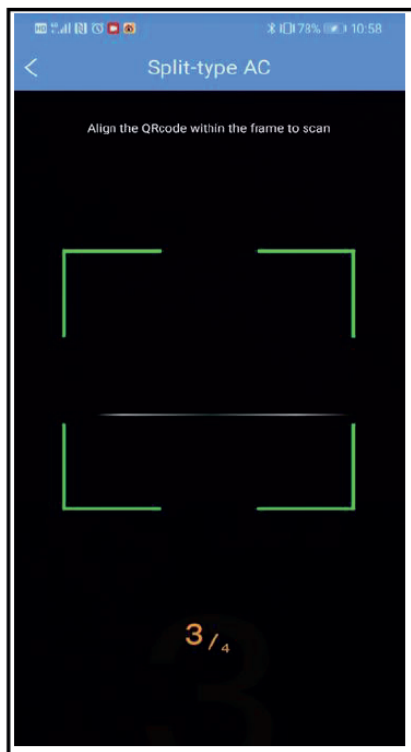

4. Вибрати метод «Сканувати QR-код».

ЗАУВАЖЕННЯ:

Кроки 3 і 4 стосуються тільки системи Android. В системі iOS ці два кроки непотрібні.

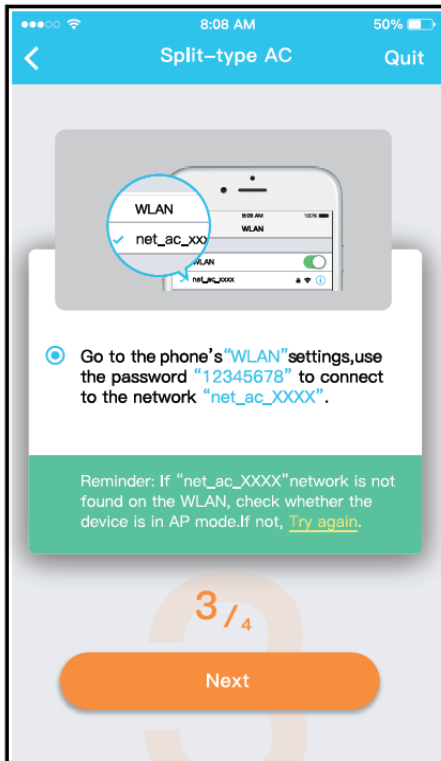

5. Вибір методу «Ручне налаштування» (Android). Підключення до бездротової мережі (iOS)

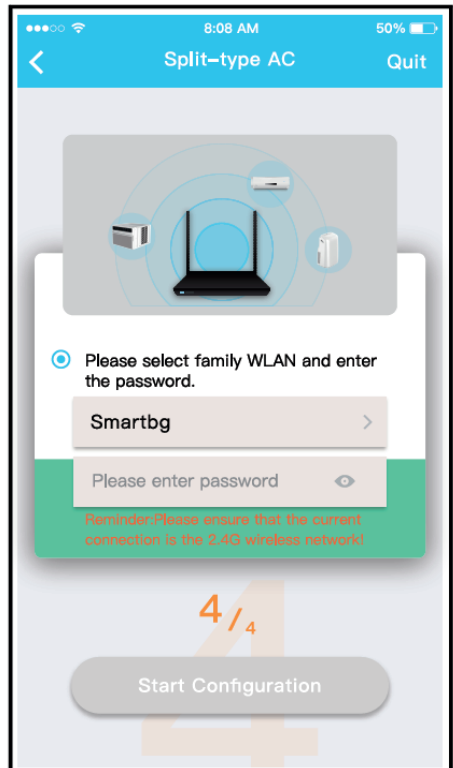

6. Будь ласка, введіть пароль

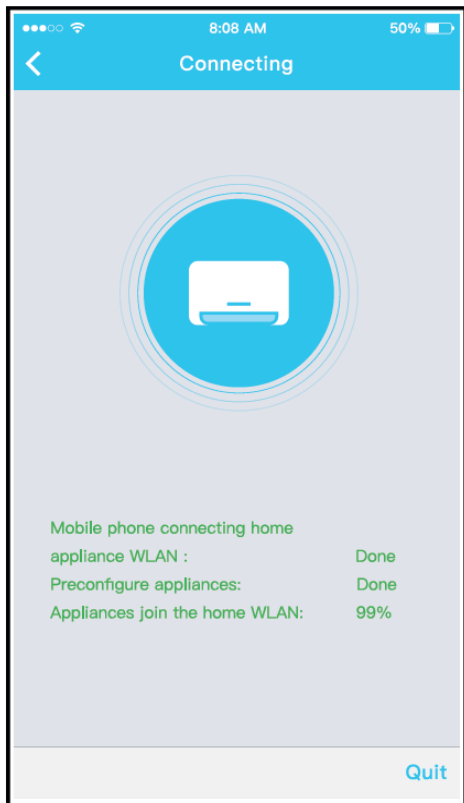

7. Конфігурування мережі успішне

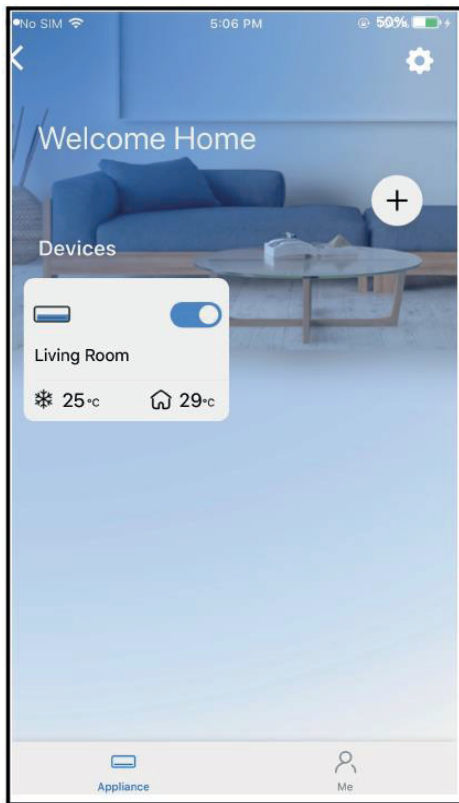

8. Конфігурування успішне, ви можете побачити пристрій в списку.

ЗАУВАЖЕННЯ:

Після завершення конфігурування мережі, додаток покаже повідомлення про успішне налаштування мережі.

Через відмінності в параметрах інтернет-середовища на цьому етапі пристрій досі може мати статус «офлайн». У разі виникнення такої ситуації необхідно оновити список пристроїв у додатку та переконатися в тому, що статус змінився на «онлайн». Також можна вимкнути та ввімкнути кондиціонер — за кілька хвилин статус має змінитися на «онлайн».

ІНСТРУКЦІЇ З ВИКОРИСТАННЯ ДОДАТКА

Перш ніж використовувати додаток для управління кондиціонером через Інтернет, переконайтеся в тому, що ваш мобільний пристрій та кондиціонер під'єднані до мережі. Виконайте описані нижче дії:

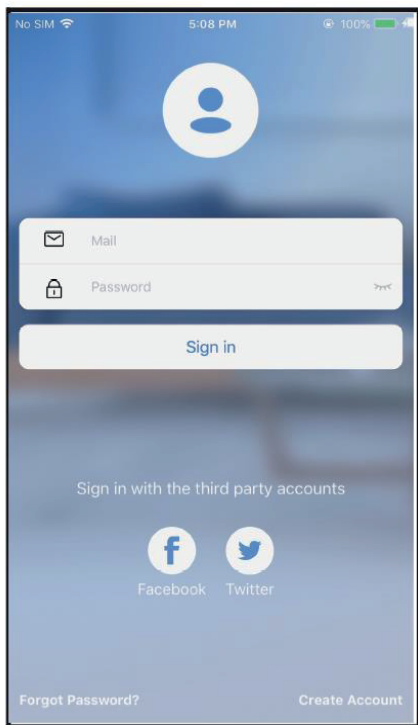

1. Натиснути «Ввійти»

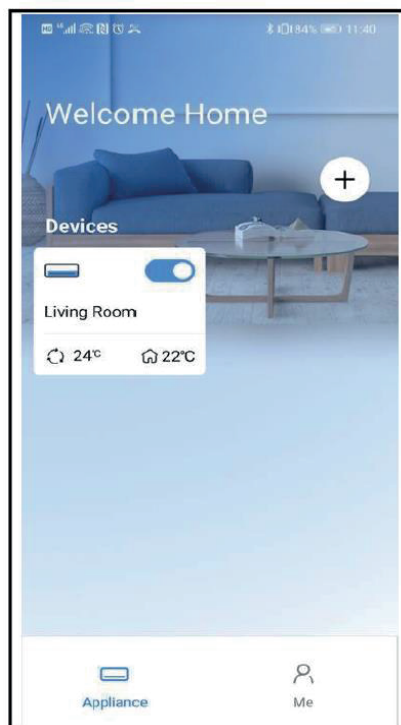

2. Вибрати кондиціонер.



3. Таким чином, користувач може контролювати стан вмикання/вимикання кондиціонера, встановлювати бажаний режим роботи, температуру, швидкість вентилятора, тощо.

ЗАУВАЖЕННЯ:

Не всі функції додатку доступні на кондиціонері. Наприклад: Функції ECO, Turbo, Swing – див. інструкцію користувача для додаткової інформації.

ДОДАТКОВІ ФУНКЦІЇ

У перелік додаткових функцій входять: Timer on («Таймер увімк.»), Timer off («Таймер вимк.»), 8 °C Heat («Обігрів за температури до 8 °C»), Sleep («Сон»), Check («Перевірка»).

ПРИМІТКА! Якщо кондиціонер не підтримує вказані вище функції, вони не відобразяться у відповідному переліку.

- Timer on («Таймер увімк.»), Timer off («Таймер вимк.»)

Щотижня користувач може налаштувати ввімкнення й вимкнення кондиціонера у певний час. Також можна обрати повторюваний цикл, щоби кондиціонер працював за вказаним графіком кожного тижня.

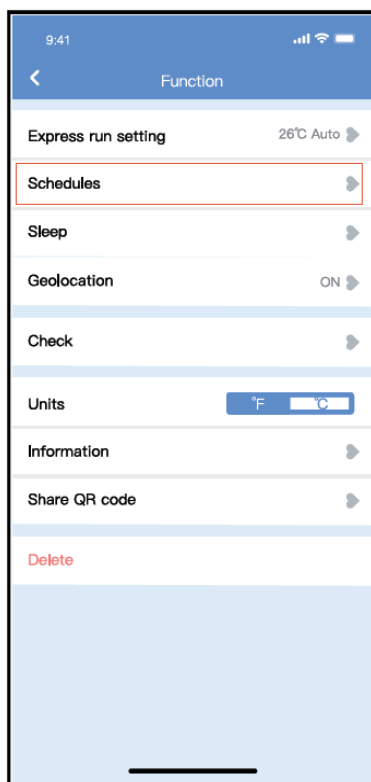

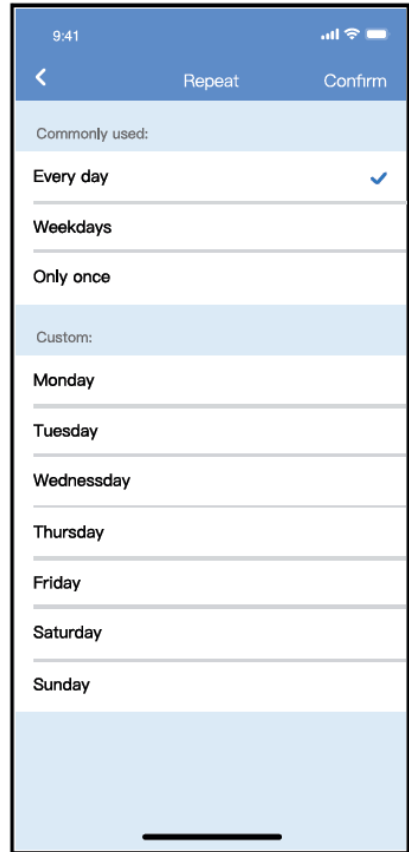
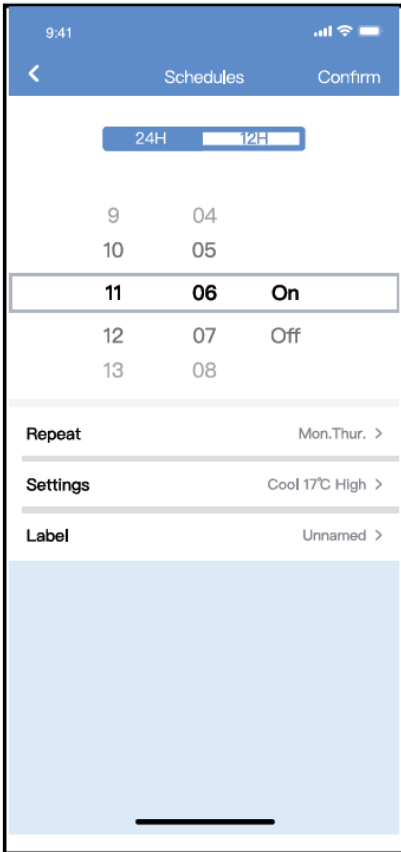

■ Сон

Користувач може налаштувати власну комфортну температуру для сну.

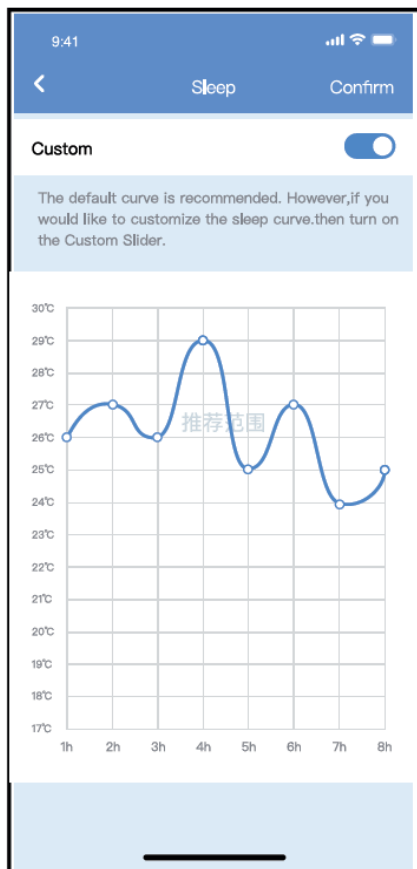
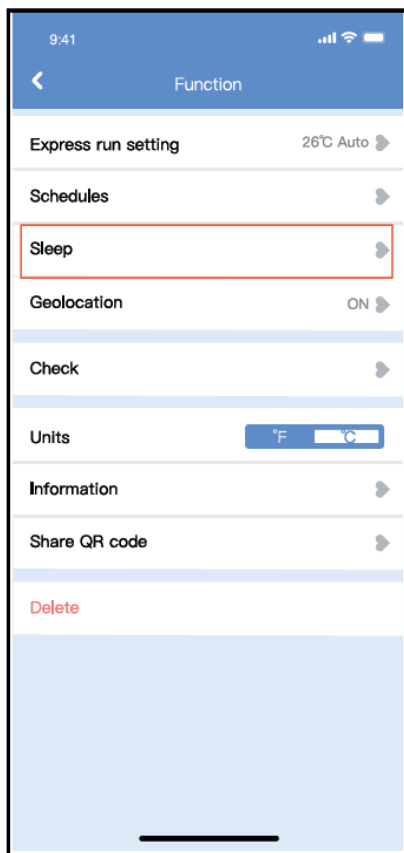

■ Check (Перевірка)

За допомогою цієї функції користувач може здійснити просту перевірку робочих параметрів кондиціонера. Після завершення цієї процедури на дисплеї можуть відображатися нормальні значення, показники, що відхиляються від норми, та інша докладна інформація.

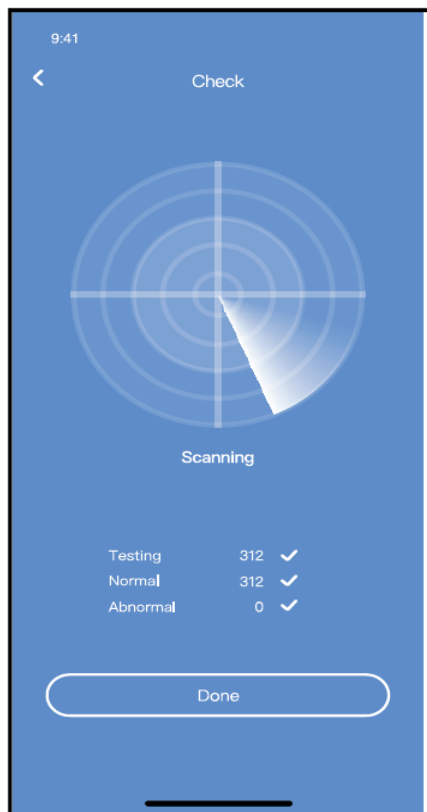

Share Device («Спільний пристрій»)

Ця функція дає змогу декільком користувачам одночасно управляти кондиціонером

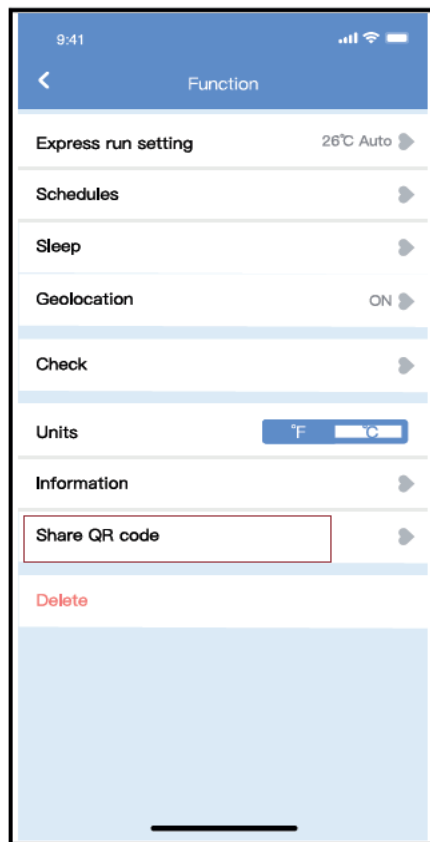

1. Натисніть кнопку Share QR code («Спільний пристрій»).



2. На екрані відобразиться QR-код.

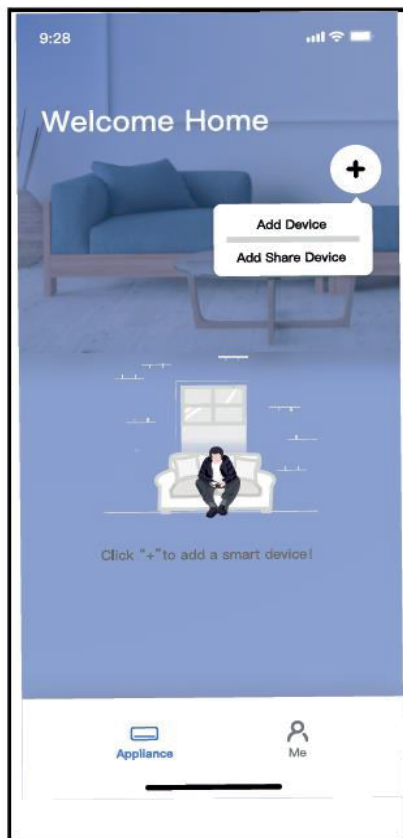

3. Спочатку інші користувачі мають увійти в додаток Nethome Plus, після чого натиснути на своєму мобільному пристрої кнопку Add Share Device («Додати спільний пристрій») і відсканувати QR-код.



4. Після цього можна буде додати спільний пристрій.

Використовуйте пристрій лише у відповідності до наданих інструкцій. Будь-які зміни або модифікації цього пристрою, які не були прямо схвалені стороною, відповідальною за дотримання чинних норм, можуть призвести до анулювання дозволу на експлуатацію цього приладу користувачем.

Щоб уникнути можливості перевищення допустимих меж радіочастотного випромінювання, під час роботи пристрою в стандартному режимі не можна наближатися до антени на відстань менше 20 см (8 дюймів).

ПРИМІТКА! Це обладнання було випробувано та визнано таким, що відповідає обмеженням для цифрових пристроїв класу В.

Ці обмеження призначені для забезпечення прийнятної захисту від шкідливих завад у разі встановлення обладнання в житлових приміщеннях. Це обладнання генерує, використовує та може випромінювати радіочастотну енергію та, у разі неправильного використання, може створювати шкідливі для радіозв'язку завади. Проте немає жодної гарантії того, що конкретна установка не генеруватиме завади під час експлуатації. Якщо обладнання створює шкідливі перешкоди для приймання радіо- або телевізійних сигналів, що можна визначити, вимкнувши та знову ввімкнувши його, користувачеві рекомендується спробувати усунути їх, виконавши одну або декілька з описаних нижче дій:

- Змінити орієнтацію або місце розташування приймальної антени.
- Збільшити відстань між обладнанням і приймачем.
- Під'єднати обладнання та приймач до розеток у різних електричних ланцюгах.
- Звернутися до постачальника або фахівця, який має належний досвід роботи з телевізійним обладнанням і радіотехнікою.

Компанія не несе відповідальності за будь-які проблеми, пов'язані з роботою мережі Інтернет, маршрутизатора Wi-Fi та інтелектуальних пристроїв. Для отримання додаткової допомоги звертайтеся до постачальника оригінального обладнання.

ПРИМІТКА1 Внаслідок постійного процесу внесення змін і покращень між інструкцією і виробом можуть спостерігатися деякі розбіжності. Ми сподіваємось, що Ви звернете на це увагу.

ЗБЕРІГАННЯ

Зберігайте прилад в сухому, прохолодному, не запиленому місці в поліетиленовому пакеті або в заводській упаковці, далеко від дітей і людей з обмеженими фізичними і розумовими можливостями

БЕЗПЕКА НАВКОЛИШНЬОГО СЕРЕДОВИЩА. УТИЛІЗАЦІЯ



Ви можете допомогти в охороні навколишнього середовища! Даний знак означає, що даний прилад не можна утилізувати разом з іншими побутовими відходами після закінчення терміну служби. Щоб уникнути виникнення негативного впливу на навколишнє середовище або здоров'я людини, необхідно виконувати вимоги по утилізації даного приладу. Здайте прилад у спеціалізований пункт або зверніться до продавця, у якого був придбаний даний прилад.

ІНФОРМАЦІЯ ПРО ПІДТВЕРДЖЕННЯ ВІДПОВІДНОСТІ ПРОДУКТУ



Модуль керування (WIFI) відповідає вимогам відповідних Технічних регламентів України:

- Технічного регламенту радіообладнання (постанова КМУ № 355 від 24 травня 2018 року);
- Технічного регламенту використання деяких небезпечних речовин в електричному та електронному обладнанні (постанова КМУ № 139 від 10 березня 2017 року);

Справжнім GD Midea Air-Conditioning Equipment Co. Ltd., Lingang Road, Beijiao, 528311 Shunde, Foshan, Guangdong, P.R. China, (ГД Мідея Еір-Кондішинінг Еквіпмент Ко. ЛТД., Лінганг Роуд, Бейджао, 528311 Шанде, Фосшан, Гуангдонг, П.Р. Китай) заявляє, що модуль керування відповідає Технічному регламенту радіообладнання;

Повний текст декларації про відповідність доступний на веб-сайті за такою адресою:

<https://nc-clima.in.ua/>

<https://bergen.in.ua/>

<https://hyundai-hvac.com.ua/ua>

У зв'язку з тим, що перелік сервісних центрів постійно змінюється, актуальний перелік авторизованих сервісних центрів Ви можете отримати на офіційному сайті: <https://novaform.com.ua/service>

Уповноважений представник в Україні.

ТОВ «НОВАФОРМ»,

Україна 04060 м. Київ, вулиця Ризька, будинок 73-Г, офіс 7/3.

тел. гарячої лінії: 0-800-40 05 15

(безкоштовно зі стаціонарних телефонів, в межах України).

Дата виробництва вказана на виробі.

ГАРАНТІЙНІ ЗОБОВ'ЯЗАННЯ

Виготовлено: GD Midea Air-Conditioning Equipment Co. Ltd., Lingang Road, Beijiao, 528311 Shunde, Foshan, Guangdong, P.R. China

Найменування товару: модуль керування

Модель: NWF – 01

Виробник гарантує відповідність товару вимогам, що зазначені в нормативних документах, за умови виконання споживачем вимог, які викладені в цьому документі.

Країна виробництва товару: Китай

Дата виготовлення: «__» _____ 20__р.

МП

Ці умови гарантії діють на території України. При виявленні недоліків протягом гарантійного строку, споживач має право висунути вимоги, встановлені чинним законодавством про захист прав споживачів щодо їх усунення.

Переконливо просимо Вас уважно перевірити правильність заповнення гарантійного талону. При відсутності відмітки підприємства торгівлі про продаж, розрахункового документа з датою продажу, гарантійний термін визначається від дати випуску виробу.

В конструкцію, комплектацію або технологію виготовлення виробу, з метою поліпшення його технічних характеристик, можуть бути внесені зміни. Такі зміни вносяться у виріб без попереднього повідомлення Покупця та не тягнуть зобов'язань щодо змін/поліпшення раніше вироблених виробів

Ми гарантуємо високу якість, надійну та безпечну роботу своєї продукції, за умови дотримання технічних вимог, що викладені в інструкції з експлуатації.

Зовнішній вид та комплектність виробу

Ретельно перевірте зовнішній вигляд виробу та його комплектність. Усі претензії щодо зовнішнього вигляду та комплектності виробу пред'являйте Продавцю при покупці виробу. Також, при отриманні і оплаті виробу через Інтернет – магазин та доставки його кур'єром, Покупець у присутності кур'єра, зобов'язаний перевірити повноту комплектації й зовнішній вигляд виробу на предмет відсутності фізичних дефектів (подряпин, тріщини, сколів, тощо.). Після від'їзду кур'єра або виходу покупця з магазину, претензії з цих питань не приймаються.

Умови гарантії

Гарантійне обслуговування та ремонт придбаного Вами виробу повинен здійснюватися тільки АСЦ. При виявленні неавторизованого втручання, гарантійні зобов'язання виробника припиняються.

Уразі звернення до інших організацій або до фізичних осіб, що мають відповідні ліцензії і сертифікати, вимагайте щоб майстер залишив документ який підтверджує проведення робіт по установці.

Несправні вузли виробу, в період дії гарантійних зобов'язань, ремонтуються за рахунок АСЦ або замінюються на працездатний виріб. Рішення про доцільність ремонту або заміни приймають фахівці АСЦ. Несправні вузли, замінені в період дії гарантійних зобов'язань переходять у власність АСЦ.

При виконанні гарантійних ремонтів, термін гарантії збільшується на час перебування виробу в ремонті. Зазначений час обчислюється від дня звернення споживача в АСЦ із вимогою про усунення недоліків.

Порядок обчислення гарантійного строку для виробу, який придбано для комерційних цілей, визначається окремо договором купівлі-продажу, відповідно до діючого законодавства України.

Правильне заповнення гарантійного талону

Щоб уникнути помилок, переконливо просимо Вас, до установки/експлуатації виробу, уважно ознайомитися з його інструкцією з експлуатації та перевірити заповнення Гарантійного талону.

Гарантія дійсна та має силу, якщо Гарантійний талон правильно та чітко заповнений, та в ньому вказані: найменування і модель виробу, його серійний (заводський) номер, дата продажу, а також є підпис уповноваженого лица, штамп фірми Продавця та підпис Покупця про прийняття ним гарантійних умов. Забороняється вносити в Гарантійний талон будь-які зміни, а також стирати, виправляти або переписувати будь-які дані зазначені в ньому. У випадку неправильного або неповного заповнення Гарантійного талону негайно зверніться до Продавця даного виробу.

При невиконанні цих умов Гарантійний Талон визнається недійсним.

Задоволення вимог споживача не поширюється на товари, які використовуються для інших потреб, не передбачених їх конструкцією.

Будь ласка, зберігайте Гарантійний талон у період всього терміну експлуатації виробу.

По всім питанням, рекомендуємо Вам звертатися тільки в АСЦ, адреса й телефони яких знаходяться на інтернет-сторінках: <https://novaform.com.ua/service>

Будь-яку додаткову інформацію Ви можете отримати за телефонами гарячої лінії: **0-800-40 05 15**

Вимоги під час приймання виробу до АСЦ

Гарантійний ремонт виконується при наданні несправного виробу в чистому вигляді та повної його комплектності при наявності повністю та правильного заповненого Гарантійного талону.

На гарантійне обслуговування приймається товар за наявності експлуатаційних документів, пломб виробника або виконавця на товарі, якщо це передбачено експлуатаційним документом, відсутності пошкоджень товару, які могли викликати несправність, за умов дотримання вимог експлуатаційного документа щодо правил зберігання, введення в експлуатацію та використання товару за призначенням

Гарантія поширюється на виробничий або конструкційні дефект виробу

Будь-які претензії щодо якості товару розглядаються тільки після перевірки виробу представником АСЦ.

Виконання АСЦ ремонтних робіт та заміна дефектних деталей виробу відбуваються або у приміщенні АСЦ або у Покупця (на розсуд АСЦ). Гарантійний ремонт виробу виконується протягом 14 (чотирнадцяти) днів. В разі, якщо під час

гарантійного ремонту стане зрозумілим, що в зазначений строк неоліки не будуть усунені, сторони мають право укласти угоду про новий термін.

У разі потреби діагностики і ремонту товару в приміщенні організації, яка здійснює ремонт (АСЦ), транспортування виробу здійснюється відповідно до Закону України «Про захист прав споживачів». У разі виклику спеціаліста для перевірки якості виробу, у результаті якого виявилася відсутність неоліків виробу або було виявлено, що неоліки виникли внаслідок порушення правил використання, зазначених в інструкції з експлуатації, транспортування, монтажу (підключення), обставин непереборної сили, діагностика товару та транспортні витрати оплачуються Покупцем за преїскурантом АСЦ. Уразі відсутності Покупця за вказаною адресою на момент приходу спеціаліста АСЦ в обумовлений час, при повторному виклику стягується плата за виїзд спеціаліста за преїскурантом АСЦ.

Гарантія виробника не поширюється:

- технічне та сервісне обслуговування виробу (чистку, заміну фільтрів або пристроїв, виконуючих функції фільтрів);
- програмне забезпечення виробу;
- на будь-які адаптації та зміни виробу, які внесені Покупцем самостійно, в тому числі з метою вдосконалення та розширення його звичайної сфери застосування, яка вказана в інструкції з експлуатації виробу;
- аксесуари, які входять до складу виробу (частини оформлення корпусу, лампочки, батарейки й акумулятори, картриджі, зарядні пристрої, насадки, фільтри, запобіжники й інші деталі, які мають обмежений строк гарантії).

Гарантія виробника також не надається у випадках:

- наявність у гарантійному талоні виправлень, нерозбірливих записів;
- якщо на виробі вилучена чи пошкоджена ідентифікаційна (товарна) етикетка, нерозбірливий серійний номер;
- якщо несправності виробу виникли внаслідок ушкоджень при транспортуванні, неправильного зберігання, недбалого застосування, поганого догляду. Якщо виріб має надмірне забруднення, як внутрішнє так і зовнішнє, іржавий;
- порушення правил використання виробу, зазначених в інструкції з експлуатації;
- виріб піддавався розкриттю, самостійному ремонту чи заміні конструкції особами, не уповноваженими на ремонт АСЦ, або змашенню виробу під час гарантійного терміну, якщо це не передбачено інструкцією з експлуатації (сліди розкриття, зірвані шліци гвинтів)*;
- виріб, призначений для роботи в побутових умовах, використовувався в комерційних цілях (професійне використання та великі об'єми робіт) або для інших цілей не передбачених конструкцією даного виробу *;
- якщо експлуатація виробу після прояву несправності не була зупинена і продовжувалась*;
- дефект виник внаслідок некваліфікованих дій під час встановлення (монтажу/демонтажу) виробу, або внаслідок спроб ремонту неавторизованим сервісними центрами та іншими особами;
- підключення до виробу стороннього обладнання, що призвело до виходу з ладу самого виробу. Висновок про вихід з ладу виробу, в результаті впливу вищесказаних факторів, робиться фахівцем АСЦ.

- виріб має зовнішні механічні ушкодження, або ушкодження, які викликані незалежними від виробника причинами, такими як: явища природи й стихійні лиха, пожежа, домашні й дикі тварини, потрапляння всередину виробу сторонніх предметів, комах, речовин, рідин, тощо.;
- ушкодження, викликані невідповідністю параметрів живильних мереж державним стандартам та іншими подібними факторами;
- ушкодження, викликані використанням нестандартних видаткових матеріалів, адаптерів, запчастин, тощо;
- якщо має місце нормальний знос виробу в результаті тривалого використання (великі об'єми робіт). Рівномірний знос деталей при відсутності на них заводських дефектів не дає право на їх заміну по гарантії*;
- внаслідок витоку фреону за місцями з'єднань фреонових магістралей, за якість яких несе відповідальність монтажна організація.
- дефектів, що виникли внаслідок невиконання Покупцем зазначеної нижче Пам'ятки по догляду за виробами.

**виявляється діагностикою в авторизованому сервісному центрі*

Гарантійний термін

Гарантія виробника надається на весь спектр продукції, що постачається в Україну.

Найменування	Термін служби (місяців)	Гарантійний строк (місяців)
Модуль керування	60	12

Продавець (виробник) знімає з себе відповідальність за можливу шкоду, прямо або опосередковано заподіяну виробом людям, домашнім тваринам, майну в разі, якщо це сталося в результаті недотримання правил і умов експлуатації, установки виробу; умисних або необережних дій покупця (споживача) або третіх осіб. Також Продавець (виробник) не несе відповідальність за можливу шкоду, прямо або опосередковано заподіяну виробом відповідного призначення, в результаті втрати, пошкодження або зміни даних та інформації.

Покупець попереджений, що відповідно із статтею 4 Закону України «Про захист прав споживачів» з моменту підписання Покупцем Гарантійного талону вважається що:

- уся необхідна інформація щодо придбаного виробу і його споживчих властивостей представлена в повному обсязі у відповідності з статтею 15 ;
- Покупець отримав інструкцію з експлуатації придбаного виробу на українській мові та _____;
- Покупець ознайомлений та згоден з умовами гарантійного обслуговування/особливостями експлуатації та догляду придбаного виробу і зобов'язується їх виконувати;

Виготовлено: GD Midea Air-Conditioning Equipment Co. Ltd., China

Ідентифікаційний код продавця згідно ЄДРПОУ _____

ГАРАНТІЙНИЙ ТАЛОН

Заповнює продавець

Найменування товару згідно з нормативним документом:

Модуль керування, модель: NWF – 01

Заводський номер	
Дата виробництва	
Продавець	
Юридична адреса продавця	
Дата продажу	
Вартість	

ПІБ продавця _____ Підпис _____

МП